

BAXI

Luna Compact

NOVINKA

Nástěnné plynové kondenzační kotle
ideální pro výměny

3 LUNA



Hydrogen

20%

Luna Compact: nový moderní a kompaktní kotel ideální pro výměny

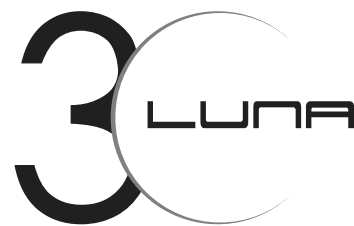

Již třicet let činí kotle Luna od společnosti Baxi jedinečný zážitek z pohodlí domova: cesta, která začala v roce 1994 představením prvního kotle Luna a pokračuje dodnes neustálými inovacemi, které vždy směřují k neustálému zlepšování výrobků a rostoucí pozornost k udržitelnosti.

Na základě těchto požadavků byl vytvořen Luna Compact, nový kotel Baxi navržený pro instalaci v malých a středně velkých bytech nebo domech a ve všech těch obytných kontextech, kde je omezený prostor: jeho **kompaktní rozměry (700 × 395 × 285 mm)** ve skutečnosti umožňují instalaci v kuchyni, ve skříňích nebo v úzkých prostorách.

Kompletní řada se skládá ze 6 modelů: dva modely pouze pro vytápění s přípravou pro externí zásobník (**1.24, 1.28**) a čtyři modely s průtokovou přípravou teplé vody (**20, 24, 28 a 32**).

Kotle se vyznačují robustností, odolností, spolehlivostí a výkonem; nová elektronická platforma dále zvýšila kvalitu produktu tím, že věnovala velkou pozornost potřebám koncového uživatele, je spojená s jednoduchým a intuitivním ovládáním, které jde ruku v ruce s potřebou mít efektivní a optimalizovaný systém.

Luna Compact		Maximální výkon pro vytápění		Maximální výkon při přípravě TV		Zátěžový profil
20	vytápění a průtoková příprava TV	16 kW	III A	20 kW	III A	XL
24	vytápění a průtoková příprava TV	20 kW	III A	24 kW	III A	XL
28	vytápění a průtoková příprava TV	24 kW	III A	28 kW	III A	XL
32	vytápění a průtoková příprava TV	28 kW	III A	31 kW	III A	XXL
1.24	pouze pro vytápění	24 kW	III A	-	-	-
1.28	pouze pro vytápění	28 kW	III A	-	-	-

Hydrogen

20%

Luna Compact byla navržena tak, aby fungovala se směsí složenou až z 20 % vodíku, čímž se sníží emise CO₂ o 6 % ve srovnání s provozem se 100 % zemním plynem.

Toto je první krok na naší cestě k dekarbonizaci v souladu s trvalým závazkem společnosti Baxi k ochraně životního prostředí a snižování znečišťujících emisí.

Špičková technologie umožňuje použití směsí plyn/vodík při zachování účinnosti spalování.

Inovativní výměník tepla z nerezové oceli

Řada kondenzačních kotlů **Luna Compact** je vybavena inovativním **jednosmyčkovým nerezovým výměníkem s velkými sekci** pro průchod vody pro lepší přenos tepla a vyšší sezónní účinnost.



Charakteristika:

- **jediná samočistící spirála z nerezové oceli:** navržena na velký průtok vody pro snížení tvorby usazenin a jednodušší čištění. Nerezová ocel zaručuje odolnost proti korozi a dlouhou životnost, zatímco vnitřní struktura minimalizuje inkrustace, zabraňuje ucpávání a udržuje vysoký výkon v průběhu času;
- **vyšší sezónní tepelná účinnost:** optimalizovaný design výrazně snižuje tlakové ztráty a zlepšuje energetickou účinnost po celý rok. Zajišťuje efektivnější přenos tepla a pomáhá snižovat provozní náklady;
- **spolehlivost a odolnost:** tvar smyček umožňuje, aby systém zůstal v optimálních podmínkách s minimálními čistícími operacemi díky snadnému přístupu do spalovací komory. Systém je navržen tak, aby vydržel náročné provozní podmínky a zajistil dlouhou životnost a spolehlivost v průběhu času.

Ovládací panel Luna Compact



Ovládací panel řady Luna Compact má přepracované uživatelské rozhraní s:

- ovládacím panelem s černým displejem pro snadné čtení;
- jednoduchým nastavením pro úpravu teploty vytápění a teplé užitkové vody pomocí čtyř vyhrazených tlačítek
- 4 tlačítka s vyhrazenými funkcemi: menu, potvrzení, návrat na předchozí úroveň, reset, letní, zimní režim a vypnuto;
- vizualizací tlaku systému na displeji a zobrazením varování v případě možného poklesu tlaku, aby se zabránilo zablokování kotle.

Účinnost a úspora

Modulační systém řady Luna Compact je schopen přizpůsobit vyráběný tepelný výkon výkonu požadovanému budovou a zamezit tak nadměrnému přehřívání/ochlazování místností.

Široký modulační rozsah (až 1:10), který je vlastností kotle Luna Compact, zajišťuje výrazné snížení cyklů zapnutí/vypnutí, čímž se zlepší účinnost kotle a zaručuje koncovému uživateli značné úspory. Uživatel si také bude moci užít větší ticho v prostředí díky absenci opakovaných fází zapnutí/vypnutí/vypnutí, které může časem také ohrozit životnost součástí.

1:10
MODULACE
JEDNA K DESETI

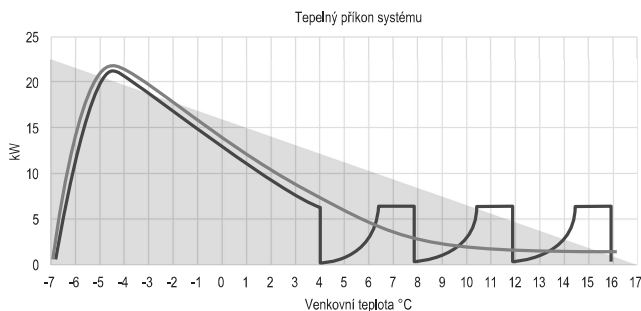

- Luna Compact s modulací 1:10
- „Standardní“ kondenzační kotel
- Tepelný výkon systému

GAC Gas Adaptive Control

Jedná se o inovativní systém, který díky nové řídicí elektronice a novému elektronickému plynovému ventilu zaručuje automatickou regulaci spalování pro neustále udržování maximálních hodnot účinnosti.

Výhody:

- neexistují žádné ruční zásahy – omezení měření, kalibrace nebo výměny trysek
- u tohoto systému se kotel samočinně přizpůsobí kvalitě plynu a délce výfukového potrubí při zachování konstantní účinnosti
- kotel se také neustále adaptuje, aby udržoval maximální hodnoty účinnosti, což přispívá ke snížení spotřeby plynu a vytváří méně znečištění díky nepřetržité kontrole emisí

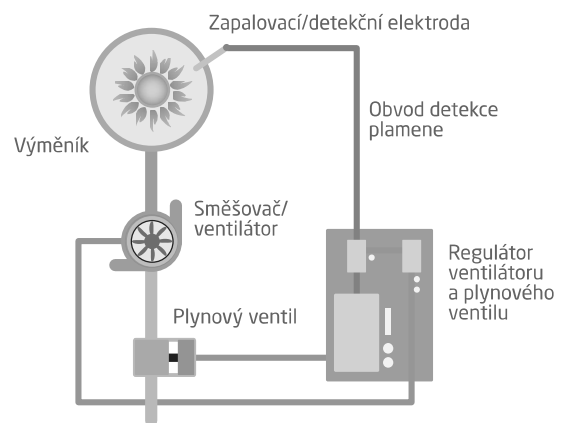

Kompletní modulace

Oběhové čerpadlo s modulací

Řada Luna Compact je vybavena vysoce účinným elektronickým čerpadlem a motorem s permanentními magnety.

Modulace čerpadla umožňuje:

- nižší spotřebu elektřiny
- lepší výkon
- vyšší životnost ve srovnání s použitím tradičního modulačního čerpadla.



Odvzdušnění systému

Elektronická funkce „odvzdušnění systému“ pro usnadnění odstranění vzduchu při uvedení do provozu.

Komfortní příprava TV

Průtoková příprava teplé vody

Teplotu teplé užitkové vody je možné nastavit na základě vašich potřeb:



Model	Výroba TV	
Luna Compact 24	13,8 l/min	*
Luna Compact 28	16,1 l/min	*
Luna Compact 32	17,8 l/min	*

*přibližně uvažováno s průtokem užitkové vody ze sprchy 8 l/min a z kohoutku 4 l/min

3 funkce pro dokonalý ohřev teplé vody

Řízení přípravy teplé užitkové vody lze zlepšit aktivací tří vyhrazených funkcí:



Funkce komfort

Díky novému softwaru nainstalovanému v novém kotli Luna Compact je dosažení požadované teploty užitkové vody rychlejší, **zkracuje se doba čekání na minimum** a šetří se voda. V případě dočasného odstavení užitkové vody **kotel udržuje nahřátý výměník každých max. 30 minut** a poskytuje tak větší komfort při dalším požadavku na teplou vodu.



Funkce úspory energie

Pokud je **kotel kombinován s nízkoteplotním systémem**, je zabráněno přepínání třicestného ventilu po uzavření přívodu užitkové vody je **udržována vhodná teplota uvnitř kotle** pro příští opětovný odběr TUV. Tato funkce zabraňuje plýtvání energií.



Funkce boost

Tato funkce umožňuje kotlům, které jsou pouze k vytápění (Luna Compact 1.24, 1.28) zajistit dosažení nastavené teploty užitkové vody **vynuceným dohřátím na úplnou komfortní úroveň** každých 30 minut (pouze v kombinaci se zásobníkem TV).

Odvod spalin

Pomocník při záměně kotlů

Pro snadnou záměnu kotlů Duo-Tec Compact za Luna Compact použijete adaptér – koleno 90° (kód A7878639)



Vestavěná zpětná klapka

Společné přetlakové odkouření

Na společný přetlakový kouřovod je možné připojit pouze spotřebiče **deklarované výrobcem jako vhodné pro tuto aplikaci** a vybavené zařízením (zpětnou klapkou), které zabraňuje proudění zplodin hoření připojenými a dočasně vypnutými spotřebiči; spalinová zpětná klapka je nedílnou součástí spotřebiče.



Klapka (spalinová zpětná klapka)

Je součástí potrubí za ventilátorem u jednotky vzduch-plyn

Připojení na společné tlakové kouřovody

Luna Compact je díky **integrované zpětné klapce** navržen pro připojení na tlakové společné kouřovody.

Příslušenství pro výměnu kotle

Baxi nabízí řadu hydraulického příslušenství ideálního pro výměnu starého zdroje za nový kondenzační kotel.

Magnetický filtr

Vlastnosti:

- Kompaktní velikost
- Výklopné magnety
- Minimální tlaková ztráta
- Snadné čištění, bez demontáže filtru
- Prodlužuje životnost systému
- Účinná ochrana systému

Magnetický filtr s odlučovačem nečistot je perfektní volbou pro ochranu kotlů a topných systémů. Poskytuje nepřetržité čištění díky kombinovanému působení nerezové filtrační sítě a výkonných vysoce kvalitních neodymových magnetů. Nečistoty cirkulující v systémech mohou poškodit čerpadla, ventily a výměníky tepla: tento produkt odstraňuje kovové i nekovové částice a pomáhá udržovat optimální i ty nejchoulostivější součásti. Jeho údržba je jednoduchá a rychlá a navíc praktická.



obj. kód A7711843



obj. kód A7694146

Sada čerpadla na odvod kondenzátu

Vlastnosti:

- PVC vypouštěcí hadice 6 m × 6 mm
- Maximální doporučená výška 10 m
- Vstupní adaptér pro trubky 22 a 28 mm
- Trubkový adaptér pro vypouštěcí hadici
- Zařízení pro upevnění na stěnu
- 2m napájecí kabel
- Kompaktní provedení pro rychlou a snadnou instalaci pod kotel
- Extrémně tichý provoz

Ne vždy je možné vypustit kondenzát kotle, protože v místě není vstup kanalizace. Čerpadlo pro odvod kondenzátu Baxi, navržené pro snadnou instalaci pod kotle, zaručuje odvádění kondenzátu do prvního dostupného výstupního bodu.



obj. kód 7213162

Sada pro rozšíření spodního krytu a spodní kryt

Sada rozšíření spodního krytu je vysoká 180 mm a má funkci skrytí připojovacích armatur, čerpadla na odvod kondenzátu a magnetického filtru odlučovače nečistot pro zlepšení estetiky instalovaného systému.

Musí být umístěn pod kotlem, aby byla zaručena úplná ochrana instalovaného příslušenství; po dokončení musí být namontován i spodní uzavírací kryt.



obj. kód A7786771



obj. kód A7786769

Součásti

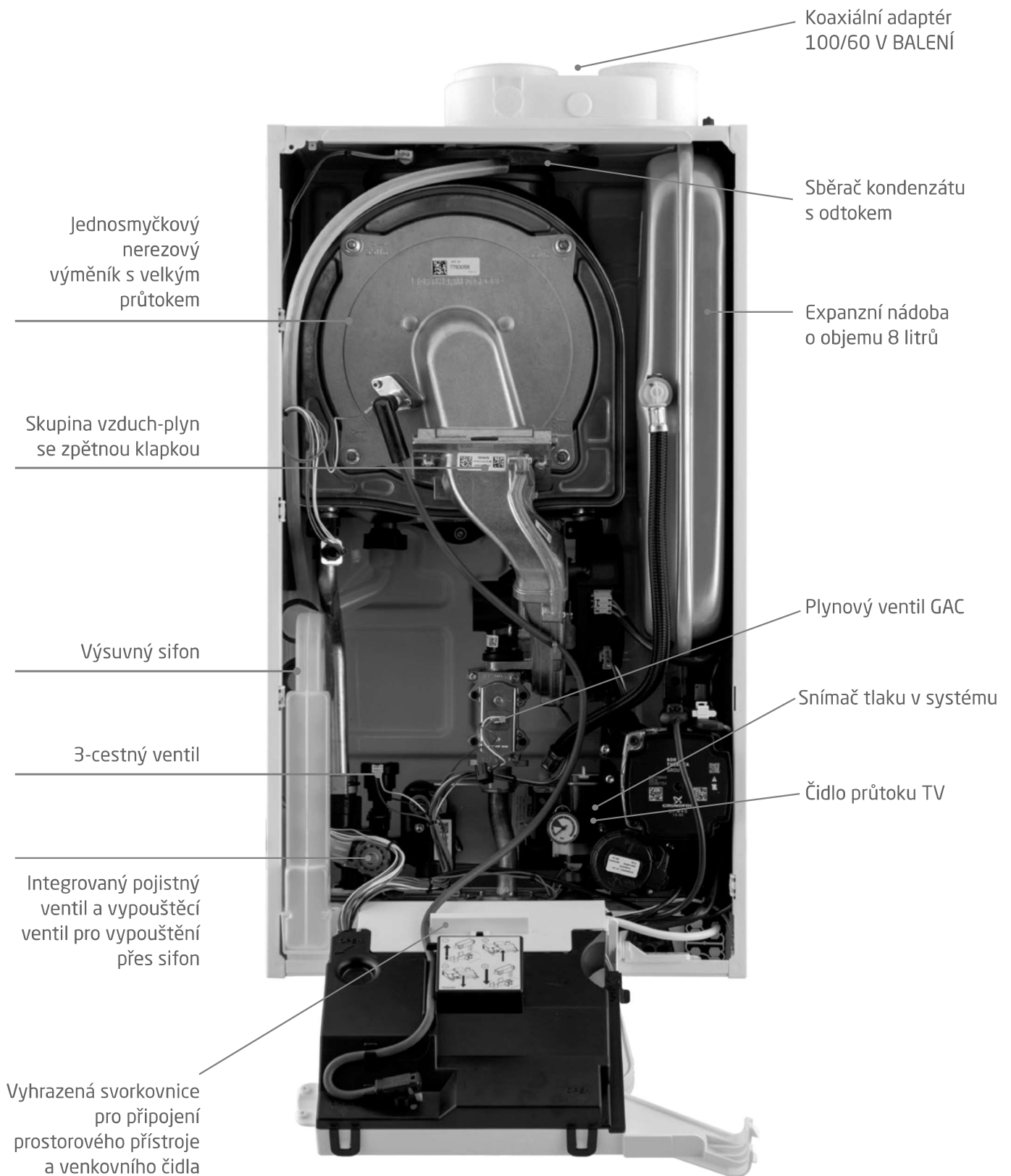



Luna Compact

- Jednosmyčkový nerezový výměník s velkými sekcemi pro průchod vody
- provoz se směsí složenou až do 20 % vodíku
- Třída A+: v kombinaci se smart termostatem Baxi Mago a venkovním čidlem, 98 % energetická účinnost díky použité pokročilé technologii
- ovládací panel s černým displejem pro snadné čtení s 8 tlačítky s vyhrazenými funkcemi
- kompatibilní kotel pro hybridní systémy z nabídky BAXI
- široký modulační rozsah 1:10 větší účinnost a nižší hluchost
- GAC (gas adaptive control): automatické řízení spalování
- Baxi Mago: Specializovaná aplikace pro chytré telefony pro dálkové ovládání kotle (příslušenství na vyžádání)
- přizpůsobení výkonu: nastavení topného výkonu podle projektových dat
- koaxiální adaptér Ø100/60 V BALENÍ
- připojení k pevnému a flexibilnímu výfukovému potrubí Ø 50 mm pro všechny modely: řešení pro renovaci kouřovodů
- napojení na společné tlakové kouřovody
- kotle na zemní plyn, který lze přeměnit na LPG a propan (konverzní sada není nutná)

Hydraulický systém

Elektrický třícestný přepínací ventil (také u modelu pouze pro topení)
 Premixový hořák z nerezové oceli
 Nerezový výměník spaliny/voda s velkým průtokem
 Předimenzovaný nerezový výměník TUV umožňující kondenzaci kotle i v provozu TUV
 Modulační ventilátor s elektronicky řízenou změnou otáček
 Automatický by-pass
 Vysoce účinné oběhové čerpadlo s modulací
 Systém proti zablokování čerpadla a třícestného ventilu, který zasahuje každých 24 hodin
 Pojistný ventil topného okruhu 3 bar
 Snadno odnímatelný sifon pro odvod kondenzátu pro lepší čištění

Systém regulace teploty

Připraveno pro připojení k smart termostatu (Baxi Mago) a venkovního čidla (k dispozici jako volitelné příslušenství)

Řídicí systém

Bezpečnostní termostat proti přehřátí primárního výměníku
 Hydraulický tlakový spínač, který blokuje kotel v případě nedostatku vody
 Bezpečnostní NTC čidlo teploty spalin
 Řízení teploty pomocí NTC čidel
 Protimrazová ochrana
 Zobrazení teploty na displeji
 Digitální i mechanický manometr topného okruhu

Dodávané příslušenství

Dopouštěcí ventil
 Vypouštěcí ventil systému
 Šablony a závěsná lišta

Technické údaje

Luna Compact		1.24	1.28	20	24	28	32
Jmenovitý tepelný příkon TV	kW	28,9	32	19,9	24,7	28,9	32
Jmenovitý tepelný příkon vytápění	kW	24,7	28,9	19,6	20,6	24,7	28,9
Užitečný tep. výkon při jmen. výkonu ve vysokoteplotním režimu* P ₄	kW	24	28	16	20	24	28
Profil zatížení		-	-	XL	XL	XL	XXL
Třída sezónní energetické účinnosti vytápění		A	A	A	A	A	A
Třída energetické účinnosti ohřevu vody		-	-	A	A	A	A
Sezónní energetická účinnost vytápění η_s	%	94	94	94	94	94	94
Užitečná účinnost při jmenovitém výkonu, vysokoteplotní režim* η_4	%	87,9	87,7	88	88	87,9	87,7
Užitečná účinnost při 30% jmenovitého výkonu, nízkoteplotní režim** η_1	%	98,8	98,7	99,3	99,3	98,8	98,7
Emise oxidů dusíku NOx	mg/kWh	21	21	14	14	21	21
Minimální provozní teplota	°C	-5	-5	-5	-5	-5	-5
Objem expanzní nádoby	l	8	8	8	8	8	8
Specifický průtok dle EN 13203-1	l/min	-	-	9,1	11,5	13,4	14,8
Výroba teplé vody $\Delta T 25^\circ C^{(1)}$	l/min	-	-	10,9	13,8	16,1	17,8
Rozměry (v × š × h)	mm	700 × 395 × 285					
Čistá hmotnost	kg	27,5	27,5	27,5	27,5	27,5	27,5
Druh plynu		Zemní plyn/GPL/Propan					
Stupeň ochrany proti vlhkosti		IPX5D					

* Vysokoteplotní režim: teplota zpátečky na vstupu do kotle 60 °C a výstupní teplota na výstupu z kotle 80 °C

** Nízká teplota: teplota zpátečky (na vstupu do kotle) 30 °C







(1) bez omezovače průtoku

Příslušenství







Odkouření

	Příslušenství	Popis	objednací kód
Koaxiální		Horizontální komínová koncovka Ø 60/100 mm, délka 750 mm (s manžetou)	KHG71405961
		Koaxiální koleno 87° - Ø 60/100 mm (plast/kov)	KHG71405971
		Snížené koaxiální koleno 90° - Ø 60/100	KA00049
		Speciální výstupní kus Ø 60/100 mm (standardně součástí balení)	A7755079
		Speciální redukce coax. odkouření Ø 60/100 - 80/125 mm	A7755080
		Adaptér pro záměny kotlů Duo-Tec Compact za Luna Compact, koleno 90°	A7878639
Dělené		Sada pro dělené odkouření	KA00048

Hydraulické příslušenství

Příslušenství	Popis	objednávací kód
	Odkalovací cyklonový magnetický filtr s odlučovačem nečistot (mosazný)	A7694146
	Odkalovací cyklonový magnetický filtr s odlučovačem nečistot	A7711843
	Čerpadlo pro kondenzát z kotlů do 45 kW. Sada obsahuje upevňovací šrouby na zeď a trubku pro odvod kondenzátu, L=6m, Ø 6 mm (pro všechny kondenzační kotle do 45 kW)	7213162
	Základní kryt připojení Luna Classic/Compact	A7786769
	Sada rozšíření spodního krytu Luna Classic/Luna Compact	A7786771
	Volitelná připojovací armatura (pro kotle s průtotovým ohřevem TUV)	7106980

Regulace

Příslušenství	Popis	objednávací kód
	Prostorový přístroj s časovým týdenním programováním (B&P)	7104336
	Souprava bezdrátového prostorového přístroje s časovým týdenním programováním (B&P)	7105432
	Prostorový přístroj s časovým týdenním programováním QAA73.210	QAA73.210
	Inteligentní wi-fi termostat BAXI MAGO (drátové připojení)	7701201
	Vnější sonda QAC34/101	KHG714072811/S
	Ponorná sonda NTC bojleru (QAZ36)	JJJ008434260

Komfortní řízení s Baxi Mago

Baxi Mago

Kotle Luna Compact lze kombinovat se smart termostatem Baxi Mago, s integrovaným WI-FI připojením navržený tak, aby zjednodušil život montážníkům, servisním organizacím a koncovým uživatelům, protože **umožňuje spravovat domácí pohodlí přímo z aplikace** prostřednictvím připojení WI-FI.

Stažením specializované aplikace do vašeho smartphonu se bude možné připojit k Baxi Mago a **ovládat teplotu, spravovat programování, prohlížet graf spotřeby**, číst případné chybové zprávy, nastavovat režim dovolené atd. Inovativní nástroj s jedinečným designem, který kombinuje extrémní praktičnost s moderní, podmanivou estetikou se silnou přitažlivostí.



Baxi Mago vám zjednoduší život:



- **elegantní a snadno ovladatelný přístroj**, díky jednoduchým ovládacím prvkům Barevně podsvícený displej s velkými, snadno čitelnými číslicemi. Baxi Mago je připojeno drátově ke kotli a bezdrátově k internetové síti (Wi-Fi);



- **možňuje správu z chytrého telefonu**, takže každý člen rodiny může komunikovat;



- **sleduje vaše potřeby** vytvořením pěti různých denních scénářů spojených s různými požadavky teploty (scénáře „den“, „noc“, „večer“, „mimo domov“ atd.)



- **šetří vám peníze a můžete si prohlédnout grafy spotřeby energie** s týdenními, měsíčními nebo ročními trendy

Rozměrové/grafické technické výkresy

Luna Compact



- M.R. Výstup UT G 3/4"
- U.S. Výstup TV G 1/2"
(pro model pouze pro vytápění
M.B., dodávka kotle = G 3/4")
- GAS Přívod plynu G 3/4"
- E.S. Vstup studené vody G 1/2"
- R.R. Zpátečka G 3/4"
- S.C. Odvod kondenzátu Ø 22
(pro model pouze pro vytápění
R.R., společná zpátečka
pro UT i TUV)

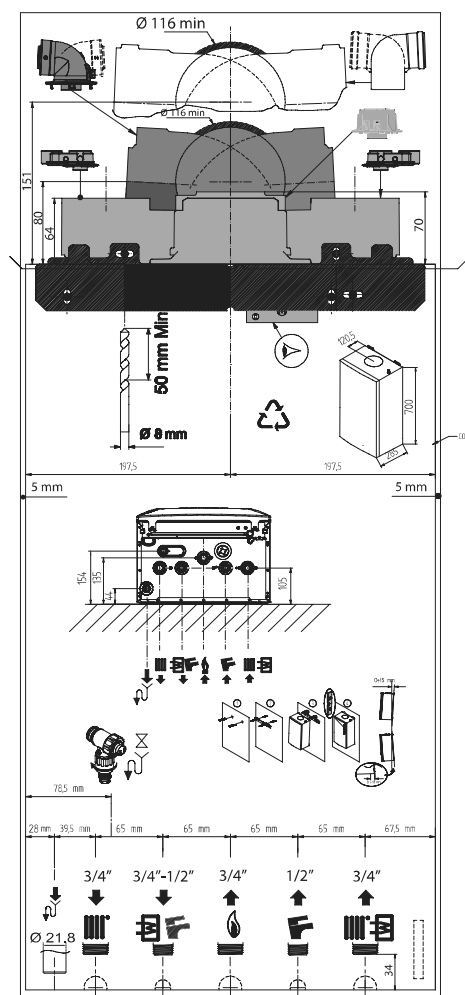
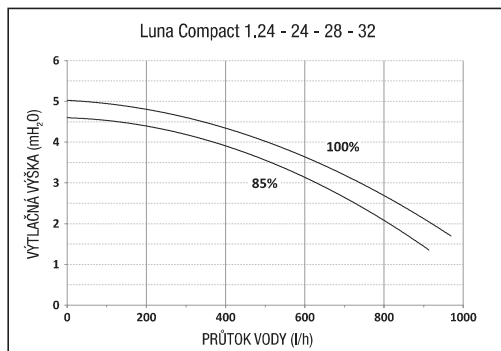

Montážní šablona

Odkouření - koaxiální

S kolenem 90°

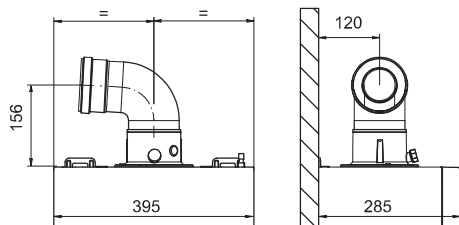

čelní pohled

pohled z boku

se sníženým kolenem 90°

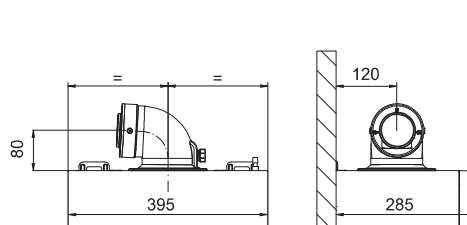

čelní pohled

pohled z boku

Model Luna Compact	Maximální délka odkouření (m)		Snížení délky po vložení ohybu 90° (m)	Snížení délky po vložení ohybu 45° (m)
	Ø 60/100	Ø 80/125		
1.24 - 1.28 20 - 24 - 28 - 32	10	25	1 60/100 1 80/125	0,5 60/100 0,25 80/125

Odkouření - dělené

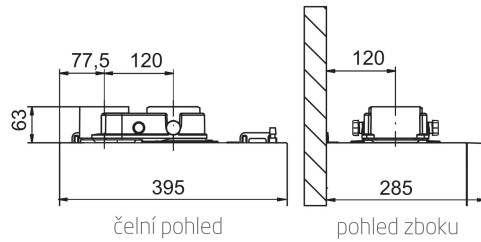

Typy děleného odkouření

L1 = Sací potrubí / L2 = Výfukové potrubí

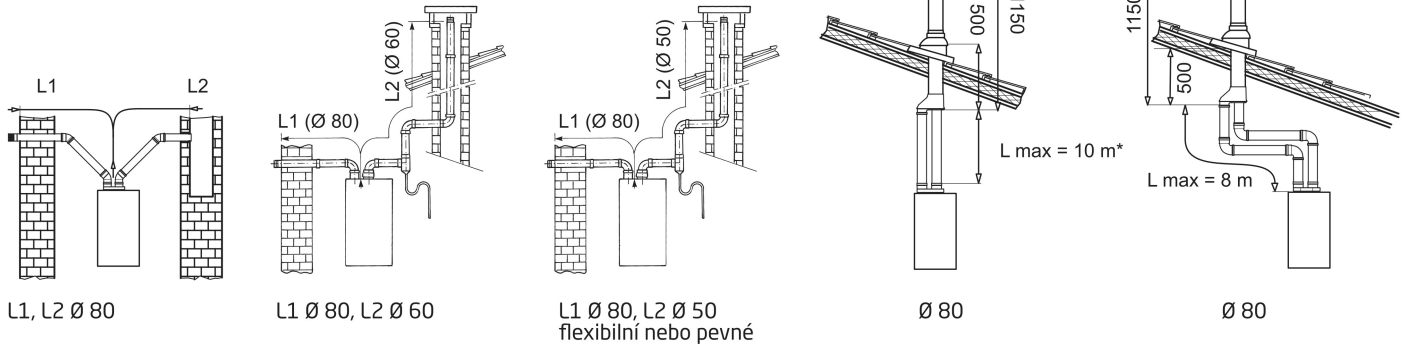

Model Luna Compact	PEVNÉ ODKOUŘENÍ								
	Délka potrubí (m)			Délka potrubí (m)			Délka potrubí (m)		
	L1) sání → Ø 80/80 mm výfuk (L2)			L1) sání → Ø 80/60 mm výfuk (L2)			L1) sání → Ø 80/50 mm výfuk (L2) (viz poznámky ve spodní části tabulky)		
	L max = L1+L2	L1 max	L2 max = L max - L1max	L max = L1+L2	L1 max	L2 max = L max - L1max	L max = L1+L2	L1 max	L2 max
1.24 - 1.28 20 - 24 - 28 - 32	80	10	70	40	10	30	40	10	30

Model Luna Compact	FLEXIBILNÍ ODKOUŘENÍ					
	Délka potrubí (m)			Délka potrubí (m)		
	L1) sání → Ø 80/80 mm výfuk (L2)			L1) sání → Ø 80/50 mm výfuk (L2) (viz poznámky ve spodní části tabulky)		
	L max = L1+L2	L1 max	L2 max = L max - L1max	L max = L1+L2	L1 max	L2 max
1.24 - 1.28 20 - 24 - 28 - 32	80	10	70	40	10	30

U průměrů 80 a 60 NELZE překročit uvedenou velikost sacího potrubí (L1 max)

Instalace odkouření (Ø50) je možná u všech modelů Luna Compact.

Opatření popsaná v polích zvýrazněných modře NELZE překročit; maximální délku sacího potrubí (L1 max) a výtlačného potrubí (L2 max) NELZE překročit

Model Luna Compact	PEVNÉ ODKOUŘENÍ						FLEXIBILNÍ ODKOUŘENÍ			
	→ Ø 80 mm		→ Ø 60 mm		→ Ø 50 mm		→ Ø 80 mm		→ Ø 50 mm	
	Snížení délky po vložení ohybu a 90° (m)	Snížení délky po vložení ohybu a 45° (m)	Snížení délky po vložení ohybu a 90° (m)	Snížení délky po vložení ohybu a 45° (m)	Snížení délky po vložení ohybu a 90° (m)	Snížení délky po vložení ohybu a 45° (m)	Snížení délky po vložení ohybu a 90° (m)	Snížení délky po vložení ohybu a 45° (m)	Snížení délky po vložení ohybu a 90° (m)	Snížení délky po vložení ohybu a 45° (m)
1.24 - 1.28 20 - 24 - 28 - 32	0,5	0,25	2	-	3	-	0,5	0,25	2	-

Výše uvedené údaje jsou vázány na využití výrobků poskytovaných společností Baxi S.p.A.

Přehled modelů s objednacími kódy

Modely s průtokovým ohřevem TV	objednací kód
Luna Compact 20	A7867937
Luna Compact 24	A7867938
Luna Compact 28	A7867939
Luna Compact 32	A7867940
Pouze topení s přípravou pro externí zásobník TV	objednací kód
Luna Compact 1.24	A7867941
Luna Compact 1.28	A7867942

